

**FOCOTTO**™  
DESIGN DELL'INCONTRO

**FOCOTTO**<sup>TM</sup>  
DESIGN DELL'INCONTRO



# Indice

*Index*

<b>Company</b>	<b>4</b>
<b>Focotto</b>	<b>10</b>
<b>Hugfire</b>	<b>22</b>
<b>Fumotto</b>	<b>34</b>
<b>Conotto</b>	<b>48</b>
<b>Airoof</b>	<b>60</b>
<b>Info</b>	<b>74</b>
<b>Conogrill</b>	<b>78</b>
<b>Firelax</b>	<b>80</b>



# Azienda

Company



La storia di Focotto nasce nel 2015 a Jesi, nelle Marche, dove il fondatore, Carlo Capecci, un vulcanico imprenditore, offre la sua visione delle cose, la sua intuizione attraverso il saper fare, costruendo prodotti per le persone che vorrebbe far vivere nel suo calore.

Solide esperienze costruttive sviluppate nella meccanica e nell'architettura fuse nel design, nella moda e nella nautica, per immaginare un futuro di oggetti, attrezzature e sistemi che migliorano la qualità dello stare insieme, nella condivisione del tempo per buone relazioni tra persone.

Una storia italiana svolta nel territorio produttivo noto come "industria diffusa" in cui piccole aziende manifatturiere hanno elaborato questo ambizioso progetto nell'ideazione, nella realizzazione e nella distribuzione di attrezzature per nuovi modi di vivere il calore nelle migliori condizioni di comfort.

Attraverso il buon saper fare italiano, Focotto ha creato soluzioni di arredo outdoor ed indoor tra design e ricerca di tecnologie per l'innovazione.

*Focotto's origins date back to 2015 with the establishment of the company in Jesi, Marche region, by its founder Carlo Capecci, an extremely creative entrepreneur who deployed his vision and "intuition by expertise" in products specifically designed to let people enjoy their warmth.*

*Strong formative experiences built up by merging mechanics and architecture into design, fashion and shipbuilding, so as to imagine a future made of objects, equipment and systems that might improve the quality of being together and sharing time between people.*

*An Italian history taking place in that renowned area known as "the widespread industry", where small manufacturing companies have been developing an ambitious project about the design, deployment and distribution of equipment to feel the heat in the utmost comfort.*

*By means of its traditional made-in-Italy know-how, Focotto has created outdoor and indoor furniture solutions standing on the verge between design and research for innovation technologies.*



La volontà d'interpretare la contemporaneità nei gusti e nei costumi di persone che cercano valore nei loro comportamenti del vivere, nella felicità dello stare insieme agli altri.

Creare le condizioni per prendersi cura della gente, rispettandone la salute e salvaguardando l'ambiente.

La progettazione è integrata da Riccardo Diotallevi, architetto prestato all'industria, che elabora ed interpreta le idee dell'imprenditore illuminato, proponendo il design quale messaggio di memoria d'italianità, con riferimenti nella moda o nell'architettura, sempre espressa con gesti semplici a noi familiari.

La costante prototipazione delle idee con sapienti artigiani del territorio ha reso possibile la realizzazione di gradevoli forme, di coni calandrati e di singole parti del prodotto, frutto di una passione costruttiva verso la scelta di buoni materiali e attrezzature in un team composto da belle persone dotate dell'inventiva italiana.

*The will to epitomize the here-and-now in the taste and manners of people looking for value in their everyday life, as well as in the happiness of being with others. Creating the conditions to take care of people by respecting their health and safeguarding the environment.*

*The design is complemented by Riccardo Diotallevi, an architect who conveys and translates the notions of the enlightened entrepreneur, thus delivering design as a message of Italian identity and cultural memory with cross-references in fashion or architecture, always expressed with the simple gestures we are very familiar with.*

*The constant prototyping of ideas with skilled local artisans has made it possible for us to create pleasant shapes, calendered cones and single product parts. This is what happens when a team of beautiful people full of Italian inventiveness and productive passion gets together to choose the best materials and equipment.*



# Valori

Values



Originalità ed accuratezza nei particolari e continua ricerca di tecnologie per l'innovazione, atte a creare valore nella condivisione del tempo, fanno dei prodotti Focotto soluzioni all'avanguardia per ambienti ricercati ed eleganti.

La volontà di fornire elementi durevoli nel tempo che si distinguono per bellezza e solidità costruttiva porta all'uso di materie prime di qualità e di scrupolose fasi di lavorazioni in grado di garantire realizzazioni, espressione di originalità e del saper fare italiano.

La scelta consapevole di voler curare il futuro delle nuove generazioni, nel rispetto dell'ambiente sia naturale che sociale, ha condotto Focotto a costruire l'intera filiera produttiva principalmente nel territorio in cui l'idea è nata. Questo per voler diffondere una visione innovativa che può andare di pari passo con la valorizzazione delle risorse locali, motore instancabile dell'innovazione italiana.

*Originality, detail accuracy and the constant research for innovation technologies to create time-sharing value make Focotto products the state-of-the-art solutions for a sophisticated and elegant ambience.*

*Our will to provide long-lasting components standing out for their beauty and inherent sturdiness leads to the use of top-notch raw materials and the implementation of attentive manufacturing stages. This is how we guarantee our creations as a true expression of Italian originality and know-how.*

*The conscious choice to care for the future of new generations and respect both natural and social environment has led Focotto to deploy its whole production chain mainly in the territory where the idea behind it was born. This is to promote an innovative vision that may keep pace with the empowerment of local resources, the tireless engine of Italian innovation.*





Focotto



Hugfire



Airoof



Conotto



Fumotto



Conogrill



Firelax

selezionato da  
 ADI DESIGN INDEX 2016





## Focotto

---

design Riccardo Diotallevi



Struttura ideale per rilassarsi o scaldarsi di fronte al fuoco, ottimo per gli aperitivi, Focotto è l'ambiente per vivere gli spazi aperti in tutte le stagioni dell'anno, al riparo da pioggia o sole.

Disponibile in tre modelli, Focotto è personalizzabile in forme e materiali, per integrarsi in paesaggi naturali o in ambienti urbani.

*Ideal for relaxing or getting warm by the fire and great for cocktail parties, Focotto is the way to enjoy open spaces in all seasons of the year, away from rain or sunshine.*

*Available in three models, Focotto can be customized in shapes and materials to be integrated into either natural landscapes or urban environments.*

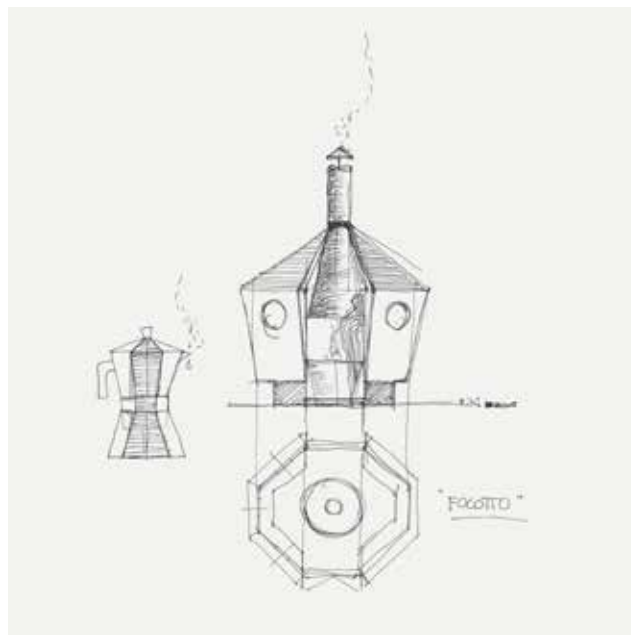

Nasce dall'idea di una piccola architettura da giardino dove sedersi e scaldarsi con il fuoco. Liberamente ispirato dalla classica caffettiera italiana, Focotto, invece del caffè, fa gorgheggiare una fiamma, e il suo volume ottagonale, simbolo sacro della connessione tra terra e cielo, diviene da auspicio per incontri tra le persone.

L'ottagono è la figura ricorrente per la pedana, le panche e la copertura sorretta da un cono metallico che contiene nella sua base la bombola di alimentazione a Gpl. Nella parte superiore, la lunga fiamma verticale è protetta all'interno di un tubo in vetro pirolitico.

Il progetto ha un grande requisito: l'esenzione da autorizzazioni urbanistiche per la sua installazione al suolo.

*It comes from the idea of a small garden architecture where you can sit and get warm by the fire. Loosely inspired by the classic Italian coffee maker, Focotto is bubbling a flame rather than coffee and its octagonal volume - sacred symbol of the connection between earth and sky - becomes a hope for meetings between people.*

*The octagon is the recurring figure for the platform, the benches and the roof supported by a metal cone that contains the LPG fuel tank in its base. In the upper part, the long vertical flame is protected inside a pyrolytic glass tube.*

*This project has a great advantage: the exemption from urban planning authorizations for its installation on the ground.*

# Il riparo confortevole

*The comfortable shelter*



Focotto è il luogo che consente di godere del fuoco sia per il suo calore di riscaldamento che per la sua luce calda e brillante

Disponibile in tre modelli, Full Optional, Freedom e Flower, Focotto è personalizzabile per adattarsi a diversi utilizzi con forme e materiali differenti per una integrazione sia di paesaggi naturali che di ambienti urbani.

La condivisione del tempo e dello spazio è riservata da otto a quattordici persone, libere di sedersi intorno al fuoco, rivivendo il fascino di consuetudini antiche, ma in un ambiente contemporaneo.

*Focotto brings you the fire, whether it be the heat or its glowing, warm light.*

*Available in three models (Full Optional, Freedom and Flower), Focotto can be customized in shapes and materials to be integrated into either natural landscapes or urban environments.*

*Space and time are shared with eight-to-fourteen persons, who are free to sit by the fire and soak in the feeling of ancient fashions in a contemporary ambience.*





FULL OPTIONAL



FLOWER



FREEDOM

# Dettagli

## Details



La struttura in acciaio, trattata con cataforesi, sorregge la copertura in alluminio stratificato che ha caratteristiche di riflettenza termica, permettendo di irradiare il calore emanato dalla fiamma e garantire un elevato risparmio energetico dovuto al recupero del calore prodotto.

*The cataphoretic-steel frame supports the laminated-aluminium, heat-reflecting roof, thus allowing to give off the warmth released by the flame and ensuring significant energy saving due to heat recovery.*



Il progetto strutturale, basato sul bilanciamento tra pedana e copertura, rende il sistema riscaldante outdoor completamente autoportante, e la sua semplice installazione non necessita di autorizzazioni edilizie.

*The frame layout, which is based on a balance between platform and cover, makes for a fully self-supporting outdoor heating system whose installation requires no municipal authorizations.*



Focotto è l'unico riscaldatore da esterno che mantiene un'elevata qualità dell'aria all'interno del volume riscaldato, in quanto il comignolo consente la fuoriuscita dei fumi della combustione nella parte superiore della copertura.

*Focotto is the sole outdoor heater to keep a high air quality within the heated volume by means of a chimney discharging combustion fumes out of the upper cover.*



La fiamma, all'interno di un tubo in vetro pirolitico, è regolabile su tre livelli di potenza, e costituisce il grado di calore e di luce necessaria all'ambiente circostante.

*The flame, flickering inside a pyrolytic glass tube, can be adjusted on three power levels according to the desired light and warmth degree for the surrounding environment.*

# Specifiche

Specifications

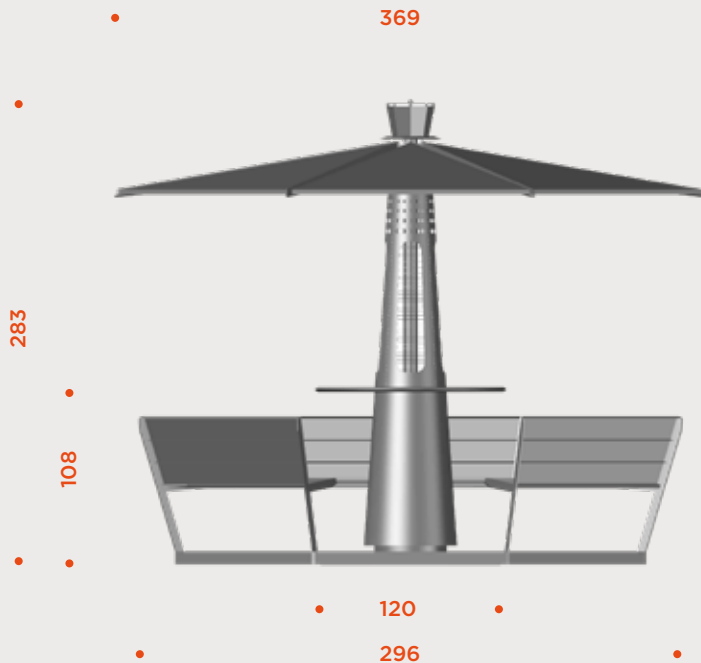

## **PESO:**

780 Kg (modello Full Optional)

## **WEIGHT:**

780 kg (Full Optional model)



## **PORTANZA MIN SUPERFICIE DI APPOGGIO:**

300 Kg/m<sup>2</sup> (modello Full Optional)

## **MINIMUM BEARING SURFACE CAPACITY:**

300 kg/m<sup>2</sup> (Full Optional model)



## **INSTALLAZIONE:**

A secco, all'esterno o in porticati aperti.

## **INSTALLATION:**

Dry, outdoors or in open porches.



## **TEMPI DI INSTALLAZIONE:**

A partire da 2h

## **INSTALLATION TIME:**

2h



## **ALIMENTAZIONE:**

GPL o Metano 7kW

## **SUPPLY:**

LPG or Methane 7kW



## **OMOLOGAZIONE CE:**

In conformità con le Direttive Comunitarie UNI EN 1860-1: 2013, 2004/35/CE, 2001/95/CE, e successive modifiche.

## **EC APPROVAL:**

In accordance with EU directives UNI EN 1860-1:2013, 2004/35/EC, 2001/95/EC, as amended.

# Materiali e finiture

## Materials and finishes

- 1 COPERTURA:** pannelli rimovibili in alluminio e polietilene. Struttura in acciaio con cataforesi e vernici da esterno  
**ROOF:** aluminium and polyethylene removable panels. Cathaphoretic-steel frame and outdoor paints



Bianco  
White  
RAL 9010



Nero  
Black  
RAL 8022

- 2 TUBO RISCALDANTE:** vetro piroolitico  
**HEATING TUBE:** pyrolytic glass

- 3 TAVOLINO:** legno multistrato laminato bianco/legno multistrato di betulla  
**TABLE:** multi-layer, laminated white wood/multi-layer birch wood



Bianco  
White  
RAL 9010



Betulla  
Birch

- 4 CORPO:** acciaio inox verniciato a polveri da esterno  
**BODY:** stainless steel treated with outdoor-use powders



Bianco  
White  
RAL 9010



Nero  
Black  
RAL 8022

- 5 BASAMENTO:** graniglia di marmo levigata  
**BASE:** polished marble grit



Grigio  
Grey



Bianco  
White

- 6 SEDUTE:** struttura in acciaio con cataforesi e vernici da esterno. Legno naturale/legno composito  
**SEATS:** cathaphoretic-steel frame and outdoor paints. Natural wood/composite wood



Bianco  
White  
RAL 9010



Nero  
Black  
RAL 8022

+



Legno naturale  
Natural wood



Legno composito miele  
Honey composite wood



Legno composito antracite  
Carbon grey composite wood

- 7 PEDANA:** struttura in acciaio zincato a caldo. Graniglia di marmo levigata/legno naturale/legno composito  
**PLATFORM:** hot-dipped galvanized steel frame. Polished marble grit/natural wood/composite wood



Bianco  
White  
RAL 9010



Nero  
Black  
RAL 8022

+



Legno naturale  
Natural wood



Graniglia marmo grigio  
Grey marble grit



Legno composito miele  
Honey composite wood



Legno composito antracite  
Carbon grey composite wood

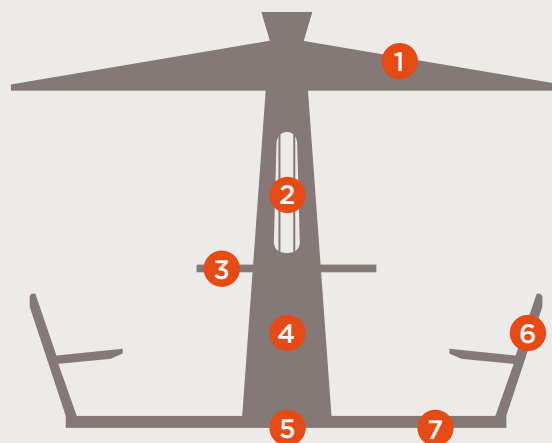







# Accessori

Accessories



L'accensione e la regolazione della fiamma avvengono mediante un telecomando che permette un'ottimizzazione dei consumi con un'estrema facilità di gestione.

*The flame is turned on and adjusted through a remote controller, allowing for optimized energy consumption and easy operation.*



I tavoli in legno, sagomati e finemente lavorati, donano a tutti i modelli Focotto armonia ed utilità.

*The finely-worked and shaped wooden tables provide all Focotto models with harmony and usefulness.*



Per creare un'atmosfera più brillante, la parte inferiore del tavolo può essere dotata di illuminazione strip LED\* alimentata da una batteria e, per una maggiore illuminazione, è possibile installare un kit LED\* all'interno della copertura.

*To create a sparkling mood, the lower part of the table can come with a battery-powered LED-strip lighting\* and, for an even brighter vibe, a LED kit\* can be installed inside the roof.*

\*optional











## Hugfire

---

design Riccardo Diotallevi



Un abbraccio del fuoco con alimentazione GPL per un riscaldatore outdoor con un'alta fiamma a vista in grado di accogliere persone intorno a sé, amici o clienti, attratti dalla luce e dal calore del fuoco.

*The outdoor heater's LPG-fuelled fire gives off a high, visible flame whose alluring and warming light draws the attention of friends and customers alike.*



# Abbracciare il fuoco

*Hug the fire*

**FCCOTTO**  
DESIGN DELL'INCONTRO

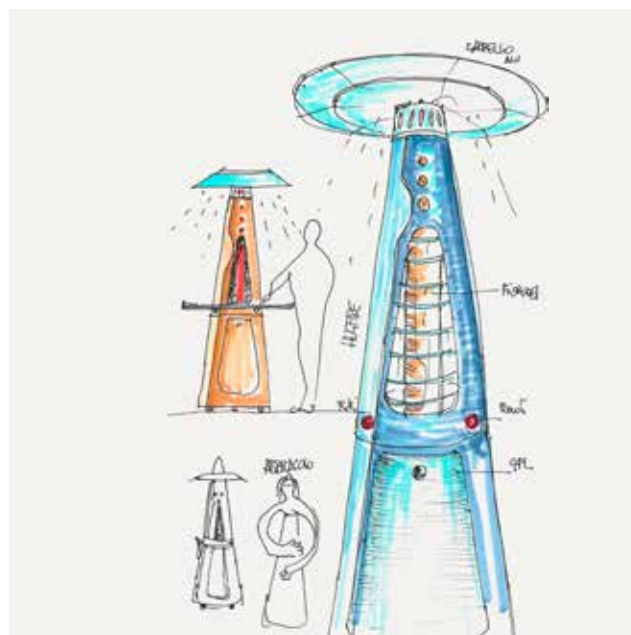

Nasce dall'idea di un manichino il cui abito aperto, un semplice cono in acciaio, avvolge e protegge la fiamma, e ha alla sommità un grande cappello in alluminio che rifrange il calore verso il basso per le persone che lo circondano, che siano in piedi o sedute su sgabelli.

Un riscaldatore dal lungo vestito, quasi sino a terra, che lascia intravedere le sue solide ruote per un semplice utilizzo ed una facile movimentazione.

La sua sagoma conica è funzionale a contenere la bombola di alimentazione, lasciando vedere la fiamma per godere della luce e del calore.

*The original idea was that of a mannequin whose open dress - a mere steel cone hugging and protecting the flame - featured a big aluminium hat refracting heat downwards for all the people around to cherish, be they standing or sitting on stools.*

*A heater with a long dress almost brushing against the ground, giving a glimpse of its sturdy wheels for an easy use and handling.*

*The cone-shaped silhouette is designed to house the fuel tank, leaving the flame in plain sight for everyone to enjoy light and warmth.*

# Il cono riscaldante

*The heating cone*



Hugfire è il riscaldatore outdoor in grado di rendere confortevole l'incontro di amici o clienti intorno alla luce e al calore del fuoco in piazze, cortili e negli interni di un dehors.

Il corpo in acciaio, composto di due sole parti per un semplice assemblaggio, cela nella parte inferiore la bombola GPL, mentre la parte superiore si avvolge su se stessa cingendo la fiamma che risulta visibile da ogni posizione.

Un'alta fiamma è contenuta all'interno del tubo di vetro piroolitico, la cui sicurezza è garantita dalle griglie di protezione ed appositi dispositivi tecnologici omologati.

Due eleganti colorazioni permettono ad Hugfire di adattarsi con sobrietà ad ogni ambiente, creando un'atmosfera di benessere che illumina e riscalda situazioni di condivisione, convivialità ed accoglienza.

*Hugfire is the outdoor heater to make a meeting of friends or customers a cosy, warm and shiny place in squares, courtyards and dehors interiors.*

*The two-piece, easy-assembly steel body hides the LPG tank in its lower section, whereas the upper part whirls around itself hugging the flame so as to make it visible from every angle.*

*A towering flame is hosted inside the pyrolytic glass tube, whose safety is ensured by protection grilles and dedicated, certified technological devices.*

*Two elegant colours allow Hugfire to soberly fit in any setting, creating a wealthy mood that enlightens and warms conviviality, hospitality and sharing times.*



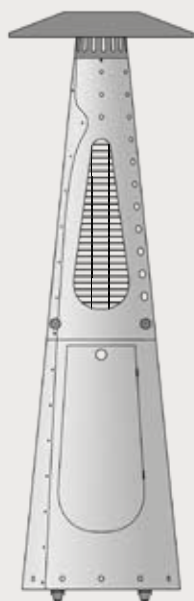

LITE

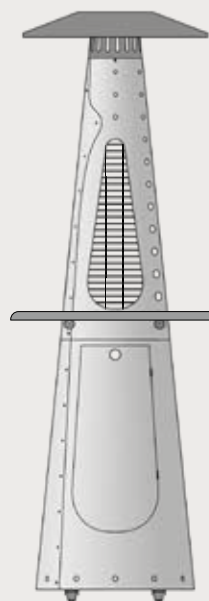

PRO

# Dettagli

## Details



L'ampio vano inferiore accessibile attraverso un pratico sportello consente l'inserimento di bombole GPL con portata fino a 20 kg, fungendo contemporaneamente da riparo al corpo bruciante.

*The wide lower compartment, which can be accessed through a handy hatch, is designed to contain LPG tanks up to a 20 kg capacity while giving shelter to the burner body.*



Le griglie di protezione, della stessa colorazione del corpo del riscaldatore, forniscono il massimo grado di sicurezza e sono removibili per operazioni di manutenzione.

*Protection grilles, coming with the same colour of heater's body, provide for maximum safety degree and can be removed for maintenance routine.*



Le ruote integrate nella base e i pomoli, da utilizzare come punti di presa, consentono un'agevole movimentazione attraverso una leggera inclinazione del riscaldatore.

*The base built-in wheels and the knobs to be used as gripping points allow for easy handling by slightly tilting the heater.*



Il cappello in alluminio termoriflette verso il basso il calore prodotto dalla fiamma, creando il comfort ottimale in ogni ambiente.

*The aluminium hat reflects the heat released by the flame downwards, thus creating optimum comfort in every environment.*

# Specifiche

Specifications

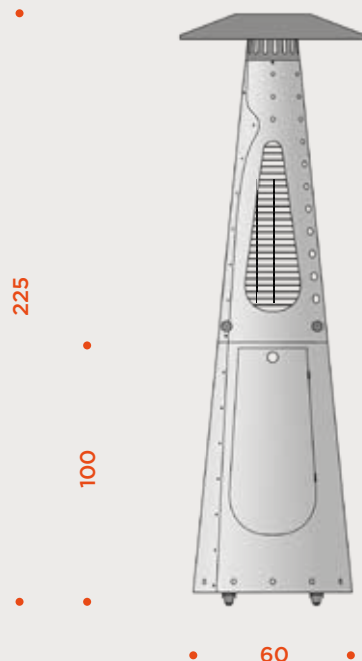

**PESO:**

44 kg + bombola

**WEIGHT:**

44 kg + bombola



**INSTALLAZIONE:**

A secco, all'esterno o in porticati aperti

**INSTALLATION:**

Dry, outdoors or in open porches.



**TEMPI DI INSTALLAZIONE:**

30'

**INSTALLATION TIME:**

30'



**ALIMENTAZIONE:**

Gas GPL 11kW

**SUPPLY:**

LPG 11kW



**OMOLOGAZIONE CE:**

Omologazione CE da parte di Enti Certificatori secondo le più recenti normative in materia di apparecchi a gas (Regolamento UE 2016/426) e di riscaldamento da patio (UNI EN 14543:2017)

**EC APPROVAL:**

EC Approval from Certifier Authorities according to the latest regulations for gas appliances (UE 2016/426 Regulation) and porches heating appliances (UNI EN 14543:2017)

# Materiali e finiture

Materials and finishes

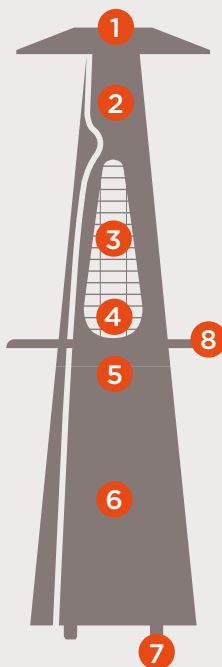

**1 CAPPELLO:** alluminio  
*HAT: aluminium*

**2 STRUTTURA:** acciaio zincato verniciato  
*FRAME: hot-dipped galvanized painted steel*



Nebbia  
Fog  
RAL 7035



Antracite  
Carbon grey  
RAL 7026

**3 TUBO:** vetro piroolitico  
*TUBE: pyrolytic glass*

**4 GRIGLIE DI PROTEZIONE:** acciaio verniciato  
*PROTECTION GRILLE: painted steel*

**5 BRUCIATORE:** con regolazione di fiamma  
*BURNER: with adjustable flame*

**6 BOMBOLA GPL**  
*LPG TANK*

**7 RUOTE DI MOVIMENTAZIONE**  
*HANDLING WHEELS*

**8 TAVOLINO:** fibra di legno  
*TABLE: wood fibre*



Nebbia  
Fog  
RAL 7035



Antracite  
Carbon grey  
RAL 7026

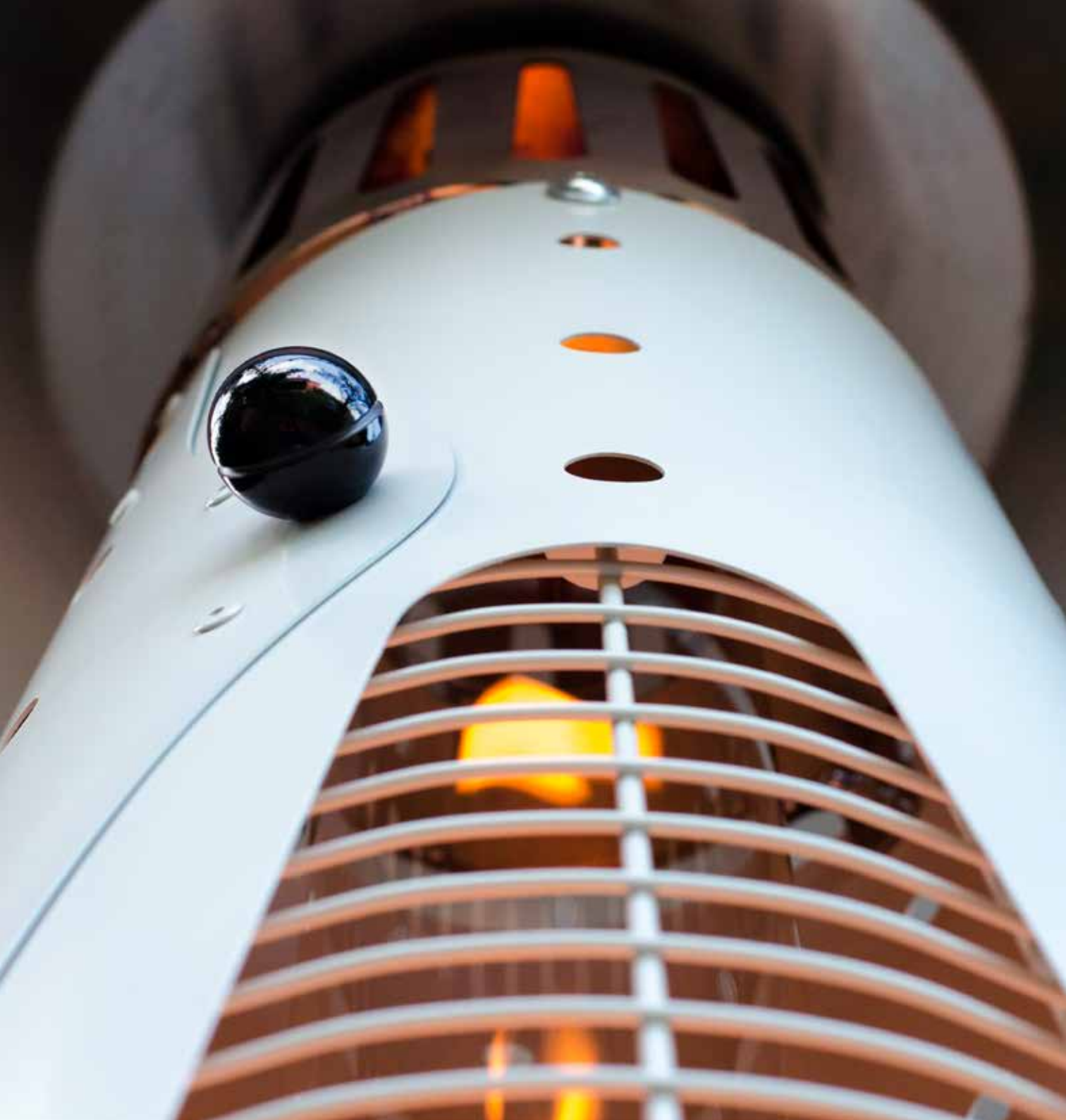

# Accessori

*Accessories*



Il tavolo circolare (optional), disponibile in due differenti colorazioni, può essere applicato alla struttura del cono riscaldante con estrema facilità attraverso tre punti di ancoraggio.

*The round table (optional), available in two different colours, can be easily mounted onto the heating cone frame by means of three anchorage points.*











## Fumotto

---

design Riccardo Diotallevi



PELLET



LEGNA

Stare con gli amici, riscaldarsi vicino al fuoco o cucinare insieme. Fumotto è un camino a legna orientabile da posizionare con la massima libertà negli ambienti esterni. Il camino ruota sulla base in graniglia colorata per ottenere il miglior funzionamento possibile, orientandolo sottovento.

*Hangin' out with friends, getting warm by the fire or cooking together.*

*Fumotto is an adjustable wood fireplace to be easily installed everywhere in outdoor environments.*

*The fireplace revolves around its coloured grit base to allow for the best possible operation when downwind-adjusted.*

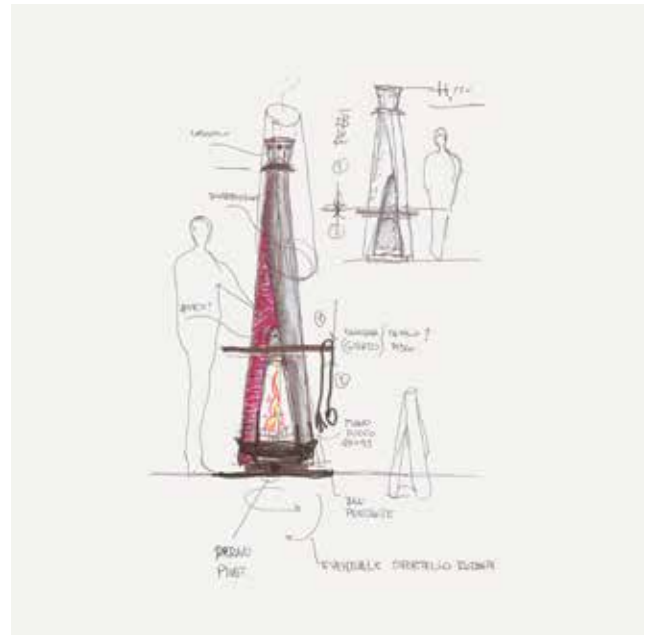

Costruttivamente pensato come un mantello, una cappa, che contiene ed avvolge il fuoco, convogliando i fumi in alto nel suo bavero, così Fumotto nasce sagomando un unico e robusto foglio d'acciaio che si trasforma in camino.

Una cintura-maniglia in tubo inox diviene la presa che consente di ruotare il camino su una base in graniglia di pietra per scegliere l'orientamento a seconda del suo utilizzo o per avere le migliori condizioni di vento.

Uno spillone allaccia i lembi sovrapposti del mantello e regola il fuoco attraverso il pomolo in bachelite che movimentata la valvola per il tiraggio dei fumi.

Fumotto è il camino in cui struttura e funzione si fondono in un'unica soluzione, trasformabile in un pratico barbecue per mezzo di un apposito kit griglia.

*Structurally designed as a cape or a cloak holding and wrapping up the fire to convey the fumes up into its lapel, Fumotto is shaped and carved out of a single, sturdy steel sheet turning into a fireplace.*

*A stainless-tube belt/handle is used as a grip to spin the fireplace around a stone grit base, and choose the proper orientation or get the best wind conditions.*

*A pin connects the overlapping cloak flaps and adjusts fire intensity through a Bakelite knob that prompts the valve to draw up the fumes.*

*Fumotto is a fireplace merging structure and function in a single solution, which can be transformed into a handy barbecue by means of a special grill kit.*

# Il calore della legna

*The warmth of wood*



Il mantello è un alto cono in cui la struttura metallica portante è funzionale al fuoco, un'unica soluzione per destinare la legna da ardere all'interno del camino e nello stesso tempo convogliare ed espellere i fumi della combustione verso l'alto.

Fumotto è realizzato in due tipologie metalliche: in acciaio verniciato nero opaco o in Cor-Ten, uno speciale materiale acciaioso con una grande resistenza meccanica e una specificità contro la corrosione.

Il camino non necessita di particolari accorgimenti potendo essere appoggiato a secco, livellato a terra e alimentato con il solo ausilio della legna.

*The cloak part is a high cone where the metal frame is functional to the fire. This is a unique solution for placing firewood within a fireplace as well as to convey and expel combustion fumes upwards.*

*Fumotto is available in two metal-based versions. You can either choose the matt black painted steel or the Cor-Ten - a special steel-like material with great mechanical resistance and specificity against corrosion.*

*No particular adjustment is required for this fireplace: you only need to place it on the ground, balance its position and feed it with firewood.*





**COR-TEN**



**ACCIAIO VERNICIATO NERO**  
*BLACK PAINTED STEEL*

# Premi Awards



[www.adidesignindex.it](http://www.adidesignindex.it)

Fumotto è stato selezionato da ADI Design Index 2016, la scelta annuale di ADI, Associazione per il Disegno Industriale, del miglior design italiano messo in produzione.

Vengono premiati i prodotti che si distinguono per originalità e innovazione funzionale, formale e tipologica, per la ricerca sui materiali e sui processi di produzione di comunicazione e distribuzione.

Con cadenza biennale vengono scelti i prodotti di ADI Design Index che possono concorrere al Compasso d'Oro, un premio che dal 1954 è considerato nel mondo il più prestigioso e autorevole riconoscimento al miglior design made in Italy.

Nel 2018 Fumotto ha partecipato alla selezione del XXV Compasso d'Oro.

*Fumotto was included in the ADI Design Index 2016 selection (the Italian Association for Industrial Design) for the best Italian-design product award.*

*Products are being awarded for their originality and functional, formal and typological innovation, as well as for material research and production, communication and distribution processes.*

*ADI Design Index selects products on a 2-year basis for the Compasso d'Oro Award, which is allegedly the world's most prestigious and authoritative recognition for the best made-in-Italy designs since 1954.*

*In 2018 Fumotto joined the 25th Compasso d'Oro Award.*



# Dettagli

## Details



Il basamento è in graniglia di cemento, un'elegante lavorazione riconducibile ad una pietra ricostruita, disponibile in due colorazioni. Una solida base per la rotazione del camino che non necessita di ancoraggi a terra.

*The base is made of cement grit, an elegant work of reconstructed stone available in two colours. A solid base for rotating the fireplace that requires no anchoring to the ground.*



La grande maniglia in acciaio inox satinato consente la rotazione del camino per il posizionamento ottimale in condizioni sfavorevoli di vento.

*By means of the large, brushed stainless-steel handle, the fireplace can be rotated to the most suitable position even in unfavourable wind conditions.*



Uno spillone allaccia i lembi sovrapposti del mantello, e regola il fuoco attraverso il pomolo in bachelite che movimenta la valvola per il tiraggio dei fumi.

*A pin connects the overlapping cloak flaps and adjusts fire intensity through a Bakelite knob that prompts the valve to draw up the fumes.*

# Specifiche

Specifications

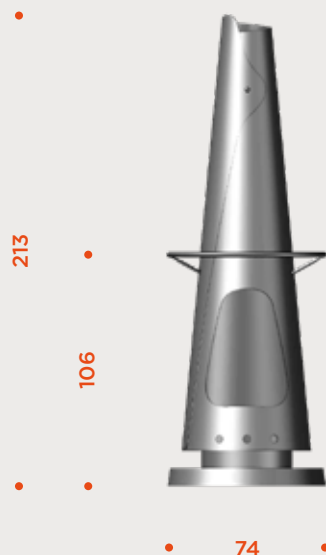

**PESO:**

210 Kg

**WEIGHT:**

210 Kg



**PORTANZA MIN SUPERFICIE DI APPOGGIO:**

480 Kg/m<sup>2</sup>

**MINIMUM BEARING SURFACE CAPACITY:**

480 Kg/m<sup>2</sup>



**INSTALLAZIONE:**

A secco, all'esterno o in porticati aperti.

**INSTALLATION:**

Dry, outdoors or in open porches.



**TEMPI DI INSTALLAZIONE:**

30'

**INSTALLATION TIME:**

30'



**ALIMENTAZIONE:**

Legna o Pellet.

**SUPPLY:**

Wood o Pellet.



**OMOLOGAZIONE CE:**

In conformità con le Direttive Comunitarie 2009/142/CE, UNI EN 13561: 2015, UNI EN 581-2: 2009, UNI EN 581-3: 2007, e modifiche.

**EC APPROVAL:**

In accordance with EU directives 2009/142/EC, UNI EN 13561: 2015, UNI EN 581-2: 2009, UNI EN 581-3: 2007, as amended.

# Materiali e finiture

Materials and finishes

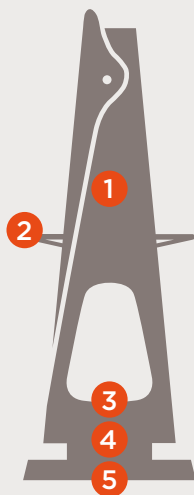

- 1** **STRUTTURA:** acciaio verniciato, vernice ad alte temperature/acciaio Cor-Ten  
**FRAME:** painted steel, high temperature paint/Cor-Ten steel



Nero  
Black



Cor-Ten

- 2** **VOLANTE:** acciaio inox  
**HANDLE:** stainless steel



Inox

- 3** **GRIGLIA CENERE:** ghisa  
**ASH RACK:** cast iron

- 4** **BASE:** cemento refrattario  
**BASE:** refractory cement

- 5** **BASAMENTO:** graniglia di marmo levigata  
**BASE PLATE:** polished marble grit



Grigio  
Grey



Mattone  
Brick red





Il kit movimentazione universale di Fumotto permette di spostare il camino con estrema semplicità.

*The Fumotto universal handling kit allows you to move the fireplace easily. The stainless steel grill has a useful size for cooking food of 60x35 cm*



Il kit barbecue è di facile installazione, fissando una paratia posteriore all'interno ed una all'esterno della bocca di fuoco al fine di sostenere una grande griglia in acciaio inox. La griglia in acciaio inox alimentare ha una dimensione utile per la cottura dei cibi di 60x35 cm.

*The barbecue kit can be easily installed by fixing a rear and a front firewall inside and outside the firebox in order to support a large stainless-steel rack. The stainless steel grill has a useful size for cooking food of 60x35 cm.*

# Accessori

Accessories

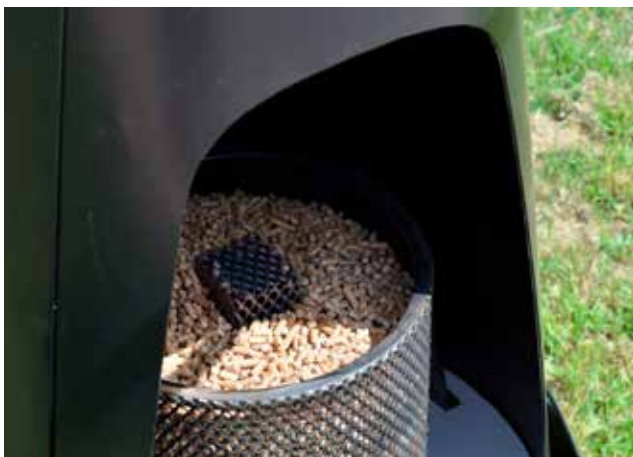

Grazie al particolare cestino microforato posizionabile all'interno della bocca del camino, Fumotto può essere alimentato a pellet garantendo diverse ore di autonomia della fiamma.

*The unique micro-perforated basket to be placed inside the firebox allows Fumotto to be powered by pellets so as to guarantee a flame autonomy up to several hours.*



Un tavolo da apporre sul volano del camino fornisce un'ottima base di appoggio per ogni esigenza.

*A table to be placed on the fireplace flywheel is an excellent base for every need.*



Lo sportello metallico viene ricavato dalla stessa lastra lavorata e permette la chiusura della bocca del camino per il risparmio energetico.

*The metal hatch is made from the same worked sheet and is used to close the firebox for energy saving purposes.*













## Conotto

---

design Riccardo Diotallevi



BIOETANOLO

Sintesi tra oggetto contemporaneo e sistema di riscaldamento, Conotto è la soluzione adatta per godere la luce del fuoco e il suo calore in ambienti interni ed esterni.

Le dimensioni compatte consentono la massima libertà di scelta: appoggiato a terra, appeso come fosse un quadro o installato a parete con un braccio che ne permette il cambio di orientamento.

*A mash-up between contemporary design and heating system, Conotto is the perfect solution to enjoy indoors and outdoors the light and warmth of a fireplace.*

*Its compact size guarantees maximum freedom of choice: resting on the ground, hung like a painting or wall-mounted with an adjustable arm for easy positioning.*

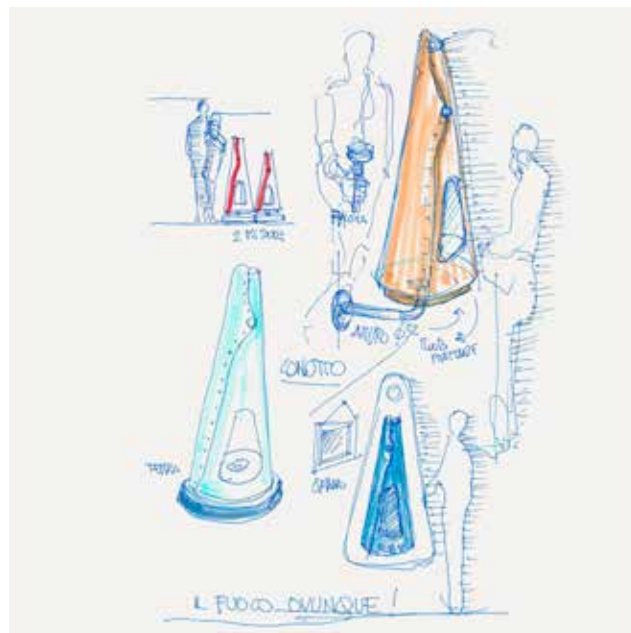

Stessa struttura del camino orientabile Fumotto, ma spessori e dimensioni ridotte, fanno di Conotto il sistema per godere del fascino del fuoco in assoluto relax.

Un'unica lastra di acciaio inox, sapientemente lavorata attraverso la sovrapposizione dei suoi lembi, crea un mantello intorno alla fiamma.

Offrire la possibilità di creare il proprio camino a seconda dei propri gusti e delle proprie esigenze, personalizzandolo per modello e scelta cromatica all'interno della gamma colori disponibili.

*The same swivelling Fumotto fireplace structure - although reduced in thickness and size - makes Conotto the perfect system to enjoy the charm of fire in absolute relax.*

*The single stainless-steel sheet is wisely worked by overlapping its flaps so as to wrap up the flame like a coat.*

*Giving the opportunity to create your own fireplace following your tastes and needs and customize your model also by choosing one of the colours available.*

# Il fuoco domestico

*Domestic fireplace*



Portare il fuoco all'interno delle mura domestiche nella massima libertà e senza vincoli architettonici, generando una fiamma viva, calda e brillante.

Conotto è un camino indipendente che non necessita di canna fumaria perché impiega la tecnologia del bruciatore a bioetanolo, un liquido completamente biologico, la cui combustione non genera fumi, cenere o scintille.

Disponibile in quattro modelli e diverse finiture, può essere posizionato in totale libertà: appoggiato a terra, appeso come un quadro o installato a parete con un braccio.

Conotto riesce a conciliare le molteplici esigenze del fruitore, flessibilità, sicurezza, e soprattutto la necessità di un bisogno, l'emozione del fuoco.

*Bringing fire inside your home in maximum freedom and without architectural constraints, generating a bright, warm and vivid flame.*

*Conotto is an independent chimney-less fireplace. It requires no chimney as its technology is based on bioethanol, a completely organic liquid fuel that burns clean: no smoke, no ashes, no sparks.*

*Available in four models and different finishes, it can be used and installed freely: resting on the ground, hung like a painting or wall-mounted with an adjustable arm.*

*Conotto can meet the multiple user needs, namely: flexibility, safety and - above all - the feeling of being by the fire.*



# Modelli

Models



FLOOR/L



FLOOR/S



WALL



AIR

# Dettagli

Details



Colorazioni diverse e possibilità di personalizzazione fanno di Conotto il camino in grado di integrarsi in ogni ambiente.

*Different colours and customization options make Conotto the fireplace that can be integrated into any environment whatsoever.*



Struttura e bruciatore in acciaio inox garantiscono al biocamino Conotto durabilità ed inalterabilità nel tempo.

*The stainless-steel frame and burner guarantee the Conotto biofireplace unflinching durability over time.*



Un pomolo in bachelite nera adorna la parte frontale del camino in cui i due lembi di acciaio inox si incontrano abbracciando la fiamma.

*A black Bakelite knob embellishes the fireplace on the front, where the two stainless-steel flaps meet to embrace the flame.*

# Specifiche

Specifications

## FLOOR/L



### PESO:

- + base legno: 16 kg
- + base alluminio: 16 kg
- + base pietra: 28 kg

### WEIGHT:

- + wood base: 16 kg
- + aluminum base: 16 kg
- + stone base: 28 kg



### INSTALLAZIONE:

A secco, in ambienti  
esterni o interni  
**INSTALLATION:**  
*Dry, outdoors or  
interiors*



## WALL



### PESO:

- + pannello: 18 kg

### WEIGHT:

- + panel: 18 kg



### INSTALLAZIONE:

Fissaggio del pannello  
a muro  
**INSTALLATION:**  
*Wall mounted panel  
fixation*

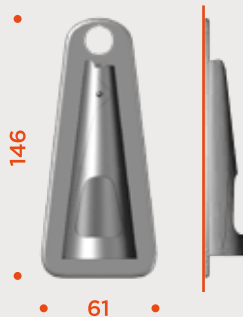

## FLOOR/S



### PESO:

- + base legno: 12 kg
- + base alluminio: 12 kg
- + base pietra: 22 kg

### WEIGHT:

- + wood base: 14 kg
- + aluminum base: 12 kg
- + stone base: 22 kg



### INSTALLAZIONE:

A secco, in ambienti  
esterni o interni  
**INSTALLATION:**  
*Dry, outdoors or  
interiors*



## AIR



### PESO:

- + braccio in acciaio  
inox: 12 kg

### WEIGHT:

- + stainless steel arm: 12 kg



### INSTALLAZIONE:

Fissaggio del braccio a  
muro  
**INSTALLATION:**  
*Wall mounted arm  
bracket fixation*



# Materiali e finiture

Materials and finishes

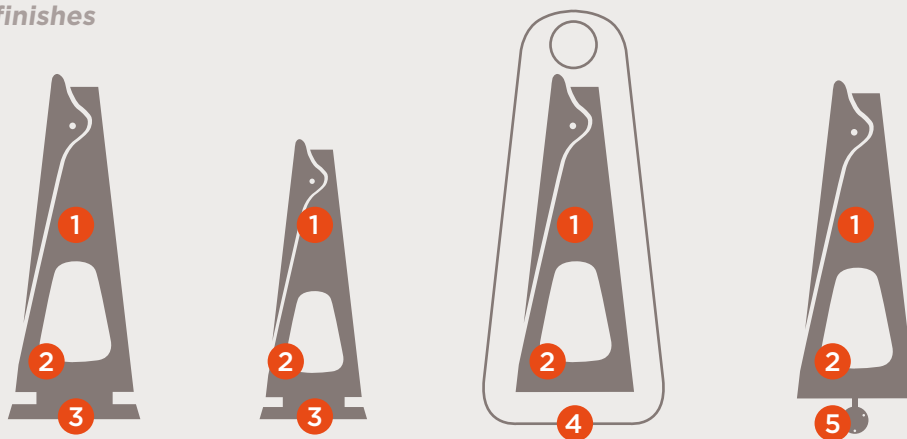

- 1** **STRUTTURA:** acciaio inox verniciato, vernice ad alte temperature  
**FRAME:** painted stainless steel, high temperature paint



Nero  
Black  
RAL 9005



Bianco  
White  
RAL 9003



Petrolio  
Teal  
RAL 5021



Ocra  
Ochre  
RAL 1003



Rosso  
Red  
RAL 3020



Inox



Effetto  
Corten  
Corten  
effect

- 2** **BRUCIATORE:** acciaio inox  
**BURNER:** stainless steel

- 3** **BASAMENTO:** Fibra di legno (uso interno) Alluminio (uso interno/esterno) Pietra (uso esterno)  
**BASE:** Wood (indoor) Aluminum (indoor/outdoor) Stone (outdoor)



Nebbia  
Fog  
RAL 7035



Tortora  
Dove grey  
RAL 7030



Antracite  
Carbon grey  
RAL 7026



Travertino  
Navona  
Navona  
travertine



Pietra Serena  
Serena stone

- 4** **PANNELLO:** fibra di legno  
**PANEL:** wood fibre



Nebbia  
Fog  
RAL 7035



Tortora  
Dove grey  
RAL 7030



Antracite  
Carbon grey  
RAL 7026

- 5** **BRACCIO:** acciaio inox  
**ARM BRACKET:** stainless steel



**Conotto Floor/S Conotto Floor/L**  
Acciaio inox verniciato, finitura opaca.  
*Painted stainless steel, matte finish.*



**Conotto Wall**  
Acciaio inox verniciato, finitura lucida.  
*Painted stainless steel, glossy finish.*



**Conotto Air**  
Acciaio inox verniciato, finitura opaca.  
*Painted stainless steel, matte finish.*



# Accessori

## Accessories



La base in pietra (optional) disponibile nella tipologia Navona (beige) o Serena (grigia) danno maggior solidità al camino, garantendone stabilità nell'uso in esterni. Intorno al bruciatore è possibile alloggiare pietre decorative o legna in ceramica (optionals).

*The (optional) stone base available in the Navona (beige) or Serena (grey) series gives greater steadiness to the fireplace, thus granting full outdoor stability. Around the burner it is possible to house decorative stones or ceramic wood (optionals).*



Una paletta in acciaio inox, fornita in dotazione al camino, va impiegata per un ottimale spegnimento del bruciatore, coprendo la fiamma per una decina di minuti.

*The stainless-steel shovel supplied with the fireplace set should be used to effectively close off the burner by smothering the flame for about ten minutes.*



Un kit profumazione permette di trasformare il biocamino Conotto in un perfetto profumatore d'ambiente. Disponibili due differenti fragranze: Alte Vette e Lavanda Agrumata.

*A fragrance kit allows you to transform the Conotto bio-fireplace into a perfect home fragrance. Two different fragrances are available: Alte Vette and Lavender Citrus.*



Il bioetanolo è un combustibile liquido derivante da sostanze vegetali come la canna da zucchero e la barbabietola. Utilizzabile in ambienti esterni ed interni per la sua caratteristica di non produrre fumi, è disponibile nelle varianti neutro o alla citronella contro gli insetti.

*Bioethanol is a liquid fuel derived from plant materials such as sugar cane and beet. It can be used indoors and outdoors as it does not produce any fumes. It is available in either neutral or citronella (mosquito repellent) flavour.*









## Airoof

---

design Carlo Capecci

Airoof è la pergola modulare, un ambiente dove linearità e funzionalità architettonica si uniscono per riscoprire il piacere di vivere il proprio outdoor.

Espandibile modularmente, Airoof è disponibile in tre modelli e diverse finiture che gli permettono di integrarsi armoniosamente in ogni contesto e situazione ambientale.

*Airoof is a modular pergola, an environment where linearity and architectural functionality come together to rediscover the pleasure of outdoor living.*

*Modularly expandable, Airoof comes in three models and different finishes so as to merge in harmony with every ambience and environment.*



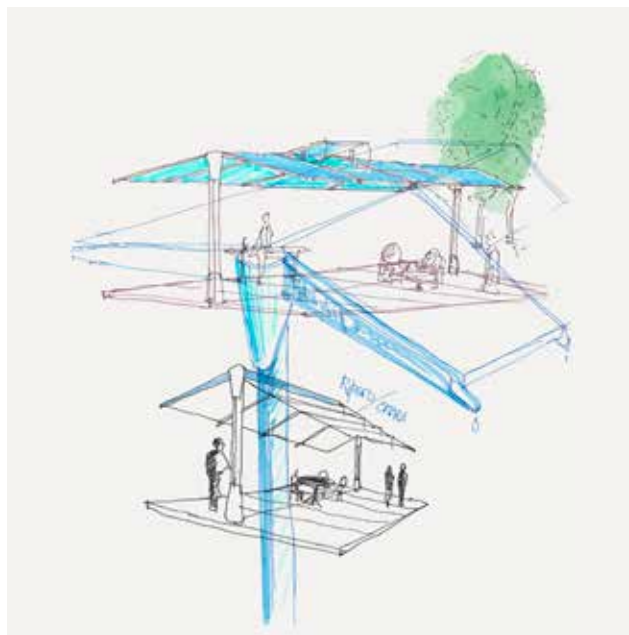

Un'architettura leggera, aperta al godimento della bellezza del paesaggio e alla vista dei luoghi circostanti, una soluzione outdoor per il comfort nella convivialità al riparo da sole e pioggia.

Un'elegante e semplice struttura lineare composta da un basamento pavimentato da cui ergono due sole colonne collegate tra loro con una trave che diviene il colmo di un ampio tetto metallico.

L'intera struttura è progettata per una sicura staticità al suolo e costruita con materiali scelti per solidità e durata al fine di garantire un'ampia libertà di fruizione.

*A lean architecture, designed to enjoy the beauty of the landscape all around you, an outdoor solution for a comfort sociability sheltered from sunlight and rain.*

*An elegant and simple linear frame composed of a paved basement with just two columns connected by a beam - the very top of a wide metal roof.*

*The whole frame has been designed for being safely secured on the ground and is built with materials chosen for their strength and durability in order to guarantee a wide freedom of use.*

# Integrazione architettonica

*Architectural integration*



Airoof è la soluzione ideale per l'ombreggiamento e il riparo dalle intemperie nel giardino, a bordo piscina o in una terrazza, proposto in diverse dimensioni nei modelli Full, Easy e Minimal.

La copertura è realizzata in pannelli d'alluminio resistente agli agenti atmosferici, mentre per la pavimentazione le soluzioni sono personalizzabili nella scelta del legno, del gres ceramicato o della pietra. Tutte le finiture e le dotazioni sono a garanzia di durevolezza nel tempo.

La pergola nelle versioni Full ed Easy è considerata come elemento di arredo outdoor e non necessita di autorizzazioni urbanistiche

*Airoof is the best solution for shading and sheltering from bad weather in your garden, by the pool or in a terrace. It comes in different sizes and models: Full, Easy and Minimal.*

*The covering is made of aluminium panels resistant to atmospheric agents, with flooring solutions that can be customized in wood, stoneware (gres) or stone. All finishes and equipment guarantee their durability over time.*

*The Full and Easy pergolas are considered as outdoor furniture and does not require urban planning authorizations.*





# Dettagli

## Details



La copertura in alluminio stratificato con un'anima termoisolante permette di riflettere i raggi solari garantendo un ottimo comfort anche nelle giornate più assolate.

*The stratified aluminium cover with thermal insulating core reflects sunlight, thus ensuring full comfort even on the sunniest days.*



La struttura in acciaio verniciato è arricchita da elementi in acciaio inox finemente lavorati che attribuiscono ad Airoof un design unico nel suo genere.

*The painted steel frame is enriched with finely worked stainless-steel elements giving Airoof its unique design.*



Particolare della pedana di Airoof Full in legno composito e gres finitura pietra, entrambi disponibili in diverse colorazioni.

*Detail of the Airoof Full platform in composite wood and stone-finished stoneware, both available in different colours.*





FULL

EASY

MINIMAL



# Dimensioni e modularità

Technical specifications

VISTA LATERALE  
SIDE VIEW

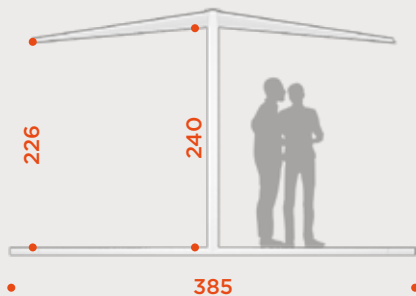

VISTA FRONTALE  
FRONT VIEW

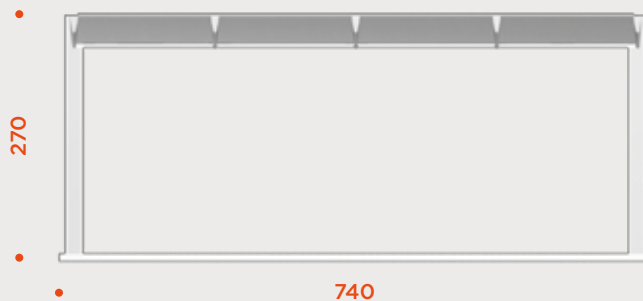

MODULARITÀ PIANTA  
CONFIGURATIONS

MODELLO 500  
MODEL 500

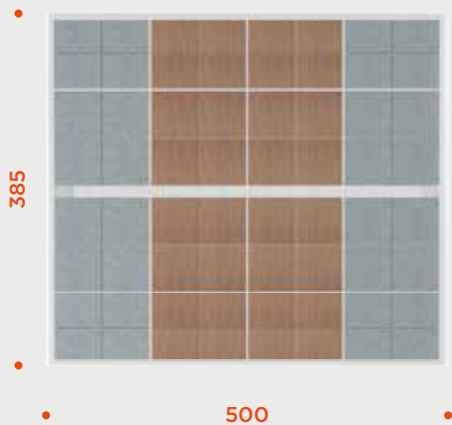

MODELLO 700  
MODEL 700



# Materiali e finiture

Materials and finishes

FULL

EASY

MINIMAL

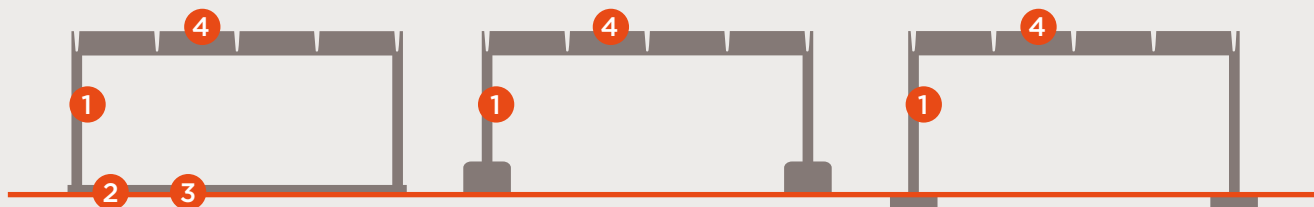

**1** **STRUTTURA:** acciaio verniciato  
**STRUCTURE:** painted steel



Bianco  
White  
RAL 9010



Nebbia  
Fog  
RAL 7035



Tortora  
Dove grey  
RAL 7030



Antracite  
Carbon grey  
RAL 7026

**2** **PAVIMENTAZIONE:** gres, finitura pietra Baugè  
**FLOORING:** gres, Baugè stone finish



Baugè  
bianca  
White  
Baugè



Baugè  
grigia  
Grey  
Baugè



Baugè  
beige  
Beige  
Baugè



Baugè  
antracite  
Carbon grey  
Baugè

**3** **PAVIMENTAZIONE:** legno composito  
**FLOORING:** composite wood



Grigio  
Grey



Antracite  
Carbon grey



Miele  
Honey



Marrone  
Brown

**4** **COPERTURA:** pannelli in alluminio e polietilene  
**ROOFING:** aluminium and polyethylene panels



Alluminio  
Aluminum





# Accessori

Accessories



Il kit LED installato sulla trave portante di Airoof permette un'ottima illuminazione dell'ambiente sottostante.

*The Airoof beam-mounted LED kit provides for an excellent lighting of the ambience below.*



La copertura di Airoof con meccanismo pneumatico permette un'ottima ventilazione e un comfort ai massimi livelli.

*The Airoof cover with its pneumatic mechanism provides excellent ventilation and top-notch comfort.*









INFO

# Sicurezza e qualità

*Safety and quality info*

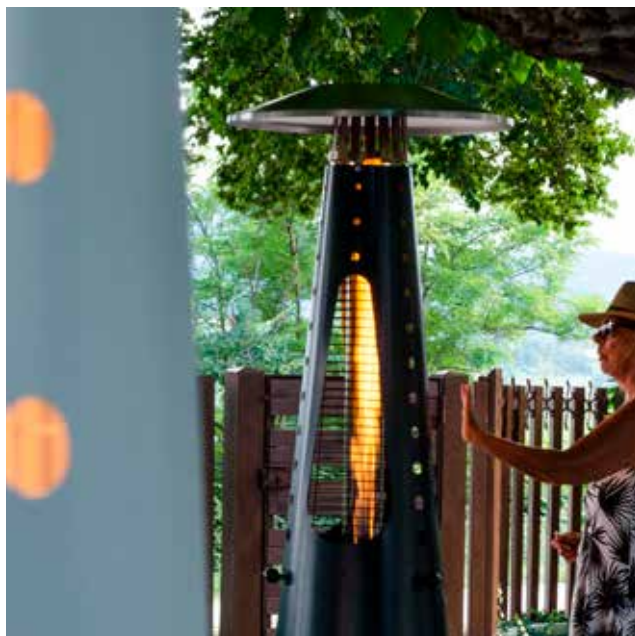

Tutti i prodotti sviluppati e commercializzati dalla Focotto hanno la marcatura CE, che attesta la loro conformità ai requisiti di sicurezza e qualità fissati dalle disposizioni comunitarie.

Un'attenta filiera di controlli è finalizzata a verificare che tutte le condizioni richieste, dalla fase di progettazione alla messa sul mercato, vengano pienamente soddisfatte.

La scelta di materie prime di qualità, le scrupolose fasi di lavorazione e l'attenzione nel fornire prodotti solidi e durevoli nel tempo sono le prerogative dell'azienda nello svolgimento della sua attività quotidiana.

Tutti i dispositivi di riscaldamento Focotto presentano dei sistemi brucianti protetti dagli agenti atmosferici in appositi vani, evitando così un loro più veloce degrado e malfunzionamento.

*All products developed and marketed by Focotto bear the CE marking, certifying their compliance with the safety and quality requirements set out in the applicable European Community provisions.*

*A thorough inspection process aims at verifying that all the required conditions are fully met, from product design to its placement on the market.*

*The choice of top quality raw materials, along with accurate processing stages and the attention paid in supplying solid and long lasting products, are the trademarks of our company in carrying out its daily activities.*

*All Focotto heating devices mount weatherproof burning systems housed in special compartments, thus avoiding premature deterioration and malfunctioning.*

# Bruciatore

*Burner info*

**FOCO**OTTO™  
DESIGN DELL'INCONTRO



L'ingegnerizzazione dei prodotti, svolta secondo rigide procedure industriali, ha portato l'azienda ad investimenti importanti nella continua ricerca di tecnologie per apparati ed attrezzature di ultima generazione per il risparmio energetico, delle produzioni, i consumi e l'ambiente.

Il cuore pulsante dell'apparato di riscaldamento dei prodotti alimentati a gas (Focotto e Hugfire) è stato progettato specificatamente dall'azienda Focotto e realizzato interamente in Italia grazie ad attenti studi e l'utilizzo di componenti certificati e testati.

L'intera tecnologia è stata oggetto di omologazione CE da parte di Enti Certificatori secondo le più recenti normative in materia di apparecchi a gas (Regolamento UE 2016/426) e di riscaldamento da patio (UNI EN 14543:2017).

*Product engineering, carried out in compliance with strict industrial procedures, has led the company to make significant investments on the constant research of technologies to develop state-of-the-art equipment and devices in order to achieve environment-oriented energy saving in product manufacturing and consumption.*

*The core of the gas-fired (Focotto and Hugfire) heating equipment was specifically designed by Focotto company and produced entirely in Italy by means of careful studies and the use of certified and tested components.*

*The whole technology has been CE-certified by Certification Bodies in compliance with the latest regulations concerning gas appliances (EU regulation 2016/426) and patio heaters (UNI EN 14543:2017).*



I prodotti Focotto, a differenza dei normali gazebo o delle strutture in legno, sono completamente removibili e, non necessitando di alcun ancoraggio a terra, non costituiscono volume urbanistico, permettendo un'installazione priva di particolari autorizzazioni per le costruzioni.

Per queste loro caratteristiche, i modelli Focotto ed Airoof \* possono essere definiti come "elementi di arredo delle aree pertinenziali", rientranti, secondo le norme, nelle "attività di edilizia libera" (art. 6 d.p.r. n. 380/2001) e come tali non sono soggetti al rispetto della normativa italiana in materia di urbanistica di distanze di vicinato e cubatura.

\* Solo l'installazione del modello Airoof Minimal, per la necessità di ancorare i due pilastri a dei basamenti in cemento, potrebbe essere soggetta alla richiesta di semplici autorizzazioni edilizie italiane.

\*\* Nei paesi fuori dall'Italia le normative potrebbero variare.

*Unlike common gazebos or wooden frames, Focotto products are completely removable. With no ground anchoring required, they are not subject to urban planning regulations thus allowing for a paperwork-free installation.*

*Based on their features, Focotto and Airoof \* models can be defined as "furnishing elements of the area of relevance", falling within the "free building interventions" pursuant to law (Article 6 of Italian Presidential Decree 380/2001) and as such are subject to no compliance with Italian urban planning regulations on neighbourhoods and buildable volumes.*

\* Airoof Minimal model only may be subject to Italian basic construction authorizations due to the two concrete base pillars requiring ground anchorage.

\*\* Regulations and rules could vary in countries outside Italy.





# Novità

## ConoGrill

design Carlo Capucci



CARBONE  
DI LEGNA



LEGNA

ConoGrill è un barbecue in cui estetica e funzionalità si fondono per cucinare o riscaldarsi all'aperto

*ConoGrill is a barbecue where aesthetics and functionality come together for cooking or warming up outdoors*

### CARATTERISTICHE:

Struttura in acciaio Cor-ten  
Uso esterno  
Unità portatile  
Legna - Carbonella

### FEATURES:

*Cor-ten steel structure  
For outdoor use  
Portable unit  
Wood - Charcoal*

### DATI TECNICI / TECHNICAL DATA

Peso netto / Net weight	20 Kg
Griglia	Ø 40 cm Acciaio Inox
Grid	Ø 40 cm Stainless steel
Gambe	Acciaio Inox
Legs	Stainless steel
Tavolo	HPL nero
Table (optional)	HPL black
Kit utensili barbecue	Acciaio Inox
Barbecue kit (optional)	Stainless steel

### COLORE / COLOR



Corten  
Corten



CONOGRILL

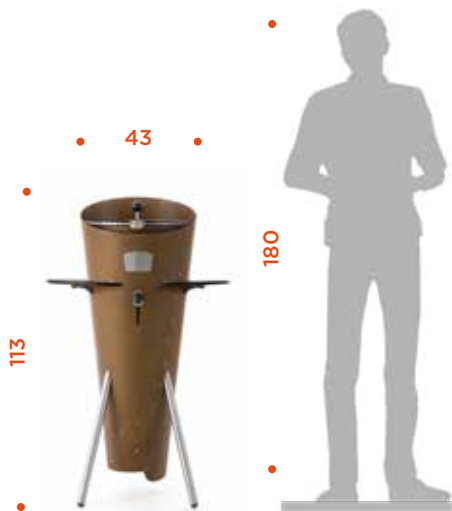



## Firelax NEST

design Carlo Capecchi



BIOETANOLO

Firelax NEST è il biocamino in cui la fiamma, protetta da una rete metallica, diviene elemento di incontro.

*Firelax NEST is the bio-fireplace in which the flame, protected by a metal mesh, becomes an element of encounter.*

### CARATTERISTICHE:

Struttura in acciaio verniciato  
Vetro borosilicato per protezione aggiuntiva  
Uso interno ed esterno  
Unità portatile  
Ecologico

### FEATURES:

Painted steel structure  
Borosilicate glass for additional protection  
For indoor and outdoor use  
Portable unit  
Eco-friendly

### DATI TECNICI / TECHNICAL DATA

Capacità / Capacity	0,65 L
Autonomia / Burning time	~ 4 h
Potenza termica / Heat output	2,4 Kw
Peso netto / Net weight	3,1 Kg
Volume riscaldabile / Heatable volume	75 m <sup>3</sup>

### COLORE / COLOR



Bianco  
White



Nero  
Black



Effetto Rame  
Cooper effect

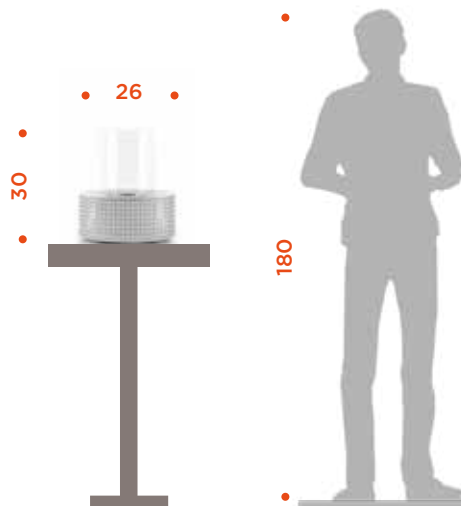





# Novità

## Firelax PLUS

design Carlo Capecchi



Firelax PLUS è il biocamino in cui design minimale e dimensioni contenute rendono il fuoco elemento di arredo.

*Firelax PLUS is the bio-fireplace in which minimal design and small dimensions make the fire a furnishing element.*

### CARATTERISTICHE:

Struttura in acciaio inox verniciato  
Vetro borosilicato per protezione aggiuntiva  
Uso interno ed esterno  
Unità portatile  
Ecologico

### FEATURES:

Structure in painted stainless steel  
Borosilicate glass for additional protection  
For indoor and outdoor use  
Portable unit  
Eco-friendly

### DATI TECNICI / TECHNICAL DATA

Capacità / Capacity	0,65 L
Autonomia / Burning time	~ 4 h
Potenza termica / Heat output	2,4 Kw
Peso netto / Net weight	2,7 Kg
Volume riscaldabile / Heatable volume	75 m <sup>3</sup>

### COLORE / COLOR



Bianco  
White



Nero  
Black



Effetto Corten  
Corten effect



FIRELAX PLUS

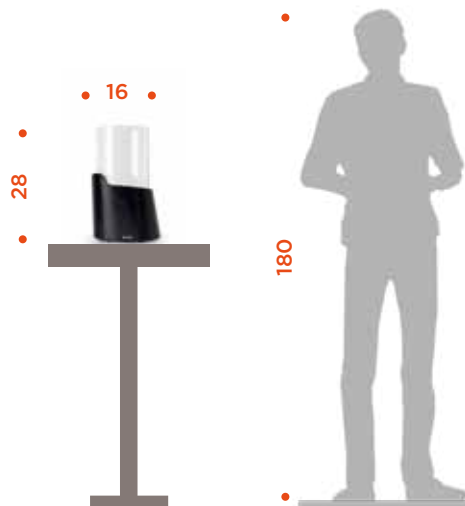

Tutti i diritti riservati.  
Nessuna parte di questa pubblicazione può essere riprodotta, conservata in sistemi di recupero, trasmessa in qualsiasi formato o attraverso qualsiasi mezzo elettronico, meccanico, fotocopiatura, registrazione o, altrimenti, senza previo consenso di Focotto srl.  
Focotto srl si riserva il diritto di introdurre modifiche ai suoi prodotti senza preavviso.  
L'inchiostro di stampa non riproduce con esattezza i colori.  
Per una maggiore accuratezza è consigliato controllare i campioni dei materiali.

*All rights reserved.  
No part of this publication may be reproduced, stored in a retrieval system or transmitted, in any form or by any means, electronic, mechanical, photocopying, recording or otherwise, without the prior permission of Focotto srl.  
Focotto reserves the right to introduce any changes to its own models, without prior notice.  
The printing ink cannot exactly reproduce the colours.  
For higher accuracy we suggest inspecting the colour samples.*

**PRODUCT DESIGN**

Riccardo Diotallevi  
Carlo Capecci

**PHOTOGRAPHY**

Eugenio Gibertini  
Davide Caporaletti  
Francesca Stroppa  
Grafiche Ricciarelli

**GRAPHIC DESIGN**

Diotallevi Design  
Grafiche Ricciarelli

**FOCOTTO SRL**

-  [www.focotto.com](http://www.focotto.com)
-  [info@focotto.com](mailto:info@focotto.com)
-  +39 0731 200882
-  via Pasquinelli 7/A  
60035 Jesi (AN)

